



# ОБЩИНА КАВАРНА

9650 гр. Каварна, ул. „Добротица“ № 26  
телефон: 0570 81818; факс: 0570 85122  
e-mail: [obshchina@kavarna.bg](mailto:obshchina@kavarna.bg) [www.kavarna.bg](http://www.kavarna.bg)



ДО

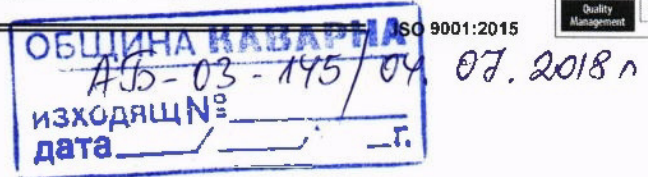

**ВСИЧКИ ЗАИНТЕРЕСОВАНИ ЛИЦА**

**Относно:** Постъпило искане за разяснение във връзка с обществена поръчка с предмет: „Изграждане на нов гробищен парк гр. Каварна“, Подетап 2Б Алейна мрежа - 2587 м<sup>2</sup>, алейно осветление, чешми, пейки, кошчета за смет“.

**Въпрос:**

„В приложената количествено стойностна сметка за горепосочения обект за точка „47. Изгребна яма – по детайл“ в приложената документация липсва детайл. Моля за уточнение с проектанта, дали на указаните места с функция на „изгребна яма“ ще се поставят полиетиленови резервоари за вкопаване с обем 10 куб. м. или ще се приложи съгласуван детайл на стоманобетонна водоплътна изгребна яма“

**Отговор:**

„Изгребна яма – по детайл“ описана в т. 47 в количествената сметка за обект „Изграждане на нов гробищен парк гр. Каварна“, Подетап 2Б Алейна мрежа - 2587 м<sup>2</sup>, алейно осветление, чешми, пейки, кошчета за смет“, представлява стоманобетонна водоплътна изгребна яма. Прилагам детайл за изпълнение на изгребна яма за обслужваща сграда 1 и обслужваща сграда 2.

**Приложение:** съгласно текста.

С уважение,

Чл.2 от 33ЛД

**НИНА СТАВРЕВА**

Кмет на община Каварна

НС/СИ



ХОРИЗОНТАЛЕН РАЗРЕЗ

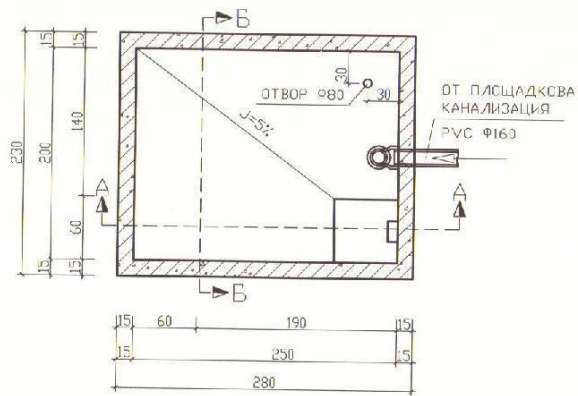

РАЗРЕЗ А-А

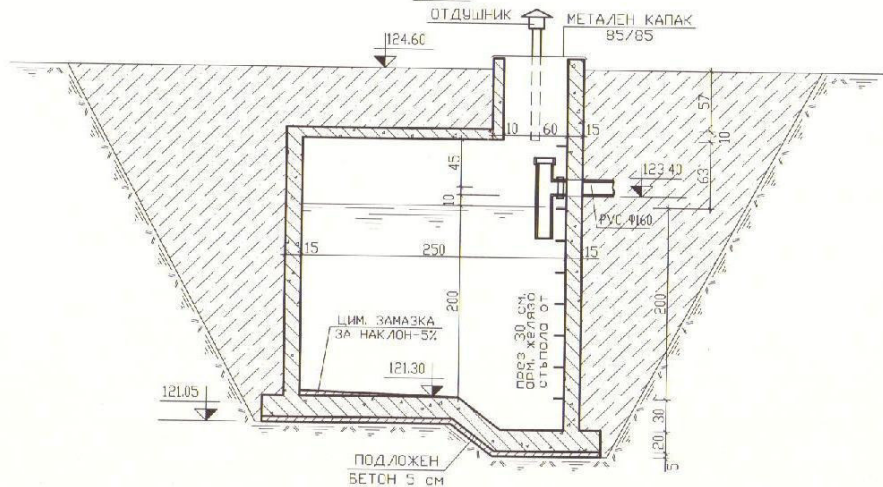

РАЗРЕЗ Б-Б

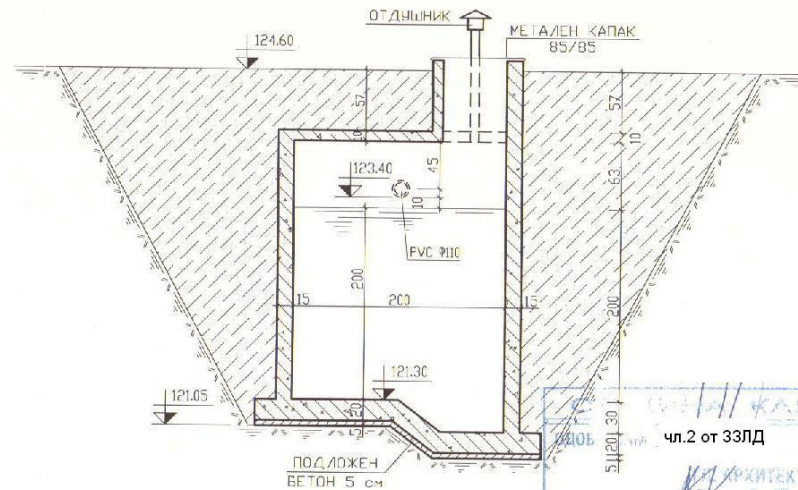

КАВАРНА КАВАРНА  
 чл.2 от ЗЗЛД  
 15.09.2017

ЗАБЕЛЕЖКИ:

1. Вътрешната част на изгребната яма да се изпълни с циментовата замазка в два пласта : 1:2 - 1.5 см и 1:1 - 0.5 см;
2. Подложен бетон - Б10;
3. Стени, дъно и подложна плоча - бетон-Б15.

„СТЕКИ КОНСУЛТ“ ЕООД  
 Оценка за съответствие  
 на проекта  
 Дата: .....  
 Проверил: .....  
 Управител: .....  
 чл.2 от ЗЗЛД

КАВАРНА КАВАРНА  
 чл.2 от ЗЗЛД  
 15.09.2017



ПРОЕКТАНСКО БЮРО		г. Варна 9000 бул. "Чапурски" 20, кв. В, ет. 3, ап.50 тел: (052) 91 10 44, моб. 0886 24 07 97 e-mail: nik@steka.com	
<b>nikeaconsult</b>			
ОБЕКТ	"Ритуална сграда, параклис, стая за уредник, стая за гробари със санитарен възел и душове, склад за инвентар, ритуална лавка със склад, помещение за подавки и обществена тоалетна в гробищен парк", в имот с идентификатор 35064.38.16 по кадастрална карта на гр. Каварна, обл. Добрич		
ЧЕРТЕЖ	ОБСЛУЖВАЩА СГРАДА 1- ДЕТАЙЛ ИЗГРЕБНА ЯМА чл.2 от ЗЗЛД		
СЪГЛАСОВАЛИ:		ВЪЗЛОЖИТЕЛ	ОБЩИНА КАВАРНА
АРХИТЕКТУРА	АРХ.С.ИГОРОПОЛО чл.2 от ЗЗЛД	НАСТ	ВОДОСНАБДВАНЕ И КАНАЛИЗАЦИЯ
ГЕОДЕЗИЯ	ИНЖ. Х. КАПРАЛОВ	ФАЗА	ТП
ЕЛ. ИНСТАЛАЦИИ	ИНЖ. Г. КРЪСТЕВ чл.2 от ЗЗЛД	ПРОЕКТАНТ	ИНЖ. НИКОЛАЙ ДЕРМЕЧЕВ чл.2 от ЗЗЛД
	ИНЖ. П. НИКОЛАЕВ чл.2 от ЗЗЛД	ПРОЕКТАНТ	ИНЖ. ЕКАТЕРИНА НИКОЛОВА чл.2 от ЗЗЛД
Дата: X. 2014г.		Мащаб 1:50	

ХОРИЗОНТАЛЕН РАЗРЕЗ

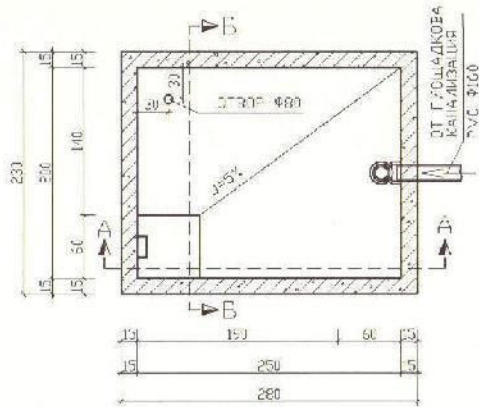

РАЗРЕЗ Б-Б

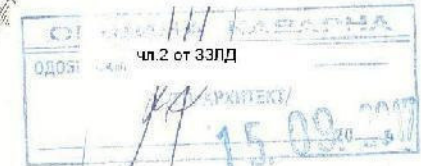
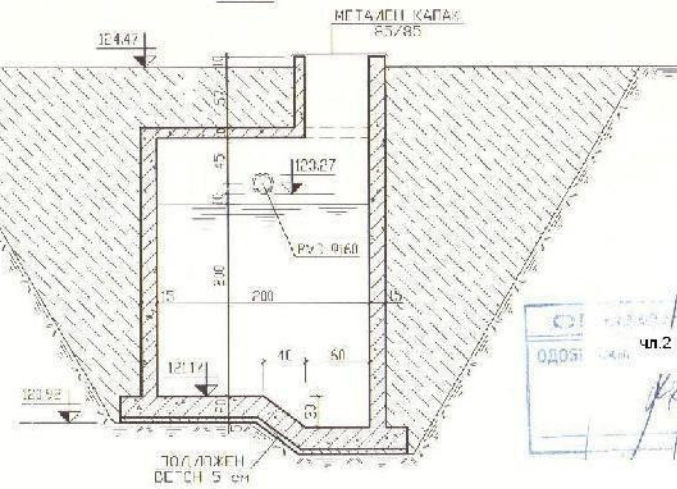

РАЗРЕЗ А-А

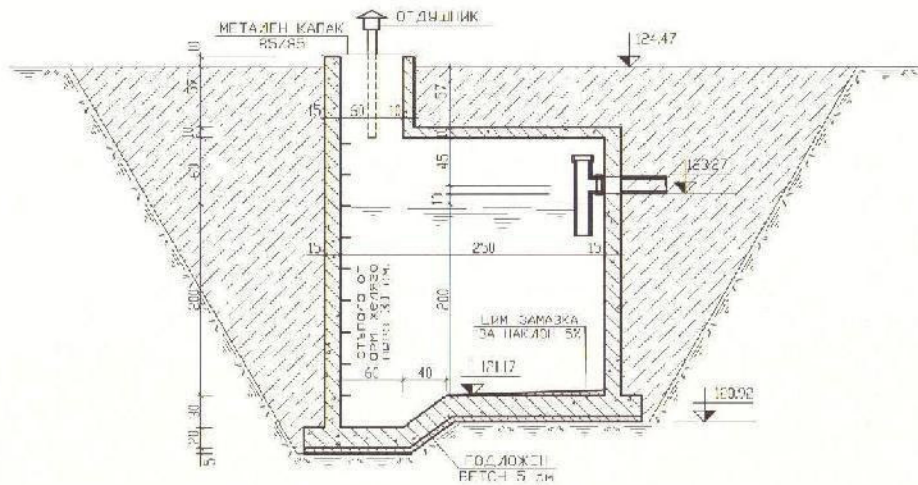

ЗАБЕЛЕЖКИ:

1. Вътрешната част на изгребната яма да се изпълни с циментова замазка в два пласта : 1.2 - 1.5 см и 1.1 - 0.5 см;
2. Подложен бетон - Б10;
3. Стени, дъно и подложна плоча - бетон-Б15.



		ТЕХНА ПРОЕКТИОНА И ИНЖЕНЕРСКА СТУДИО БУЛ. "МАРИЦА" № 25, 3-и ет., 4100 тел. 0878211143 тел. 0882240797 e-mail: steki@steki.com	
ОБЕКТ	"Ритуална сграда, параклис, стая за уредник, стая за гробари със санитарен възел и душеве, склад за инвентар, ритуална лавка със склад, помещение за подавки и обществена тоалетна в "грибищен парк", в имот с идентификатор 35064.38.16 по кадастрална карта на гр. Каварна, обл. Добрич		
ЧЕРТЕЖ	ОБСЛУЖВАЩА СГРАДА 2- ДЕТАЙЛ ИЗГРЕЕНА ЯМА		
СЪПАСУВАНИ	ВЪЗМОЖИТЕЛ	ОБЩИНА КАВАРНА	
АРХИТЕКТУРА	АРХ.С.В.КОРОПЛО	ЧАСТ	ВОДОСНАБДЯВАНЕ И КАНАЛИЗАЦИЯ
ТЕЛЕВЕЗИЯ	ИНЖ.Х.КАПРАЛОВ	ФАЗА	III
ЕЛ. ИНСТАЛАЦИИ	ИНЖ.Г.КРЪСТЕВ	ПРОЕКТАНТ	ИНЖ.НИКОЛАЙ ДЕЛЧЕВ
Г.В.	ИНЖ.Г.В.НИКОЛОВА	ПРОЕКТАНТ	ИНЖ.КАТЕРИНА НИКОЛОВА
Дата: 8.2014г.		Месец: 8	